

# クイックスタートガイド

## 35mm/AP5 (IX240) Film Scanner SUPER COOLSCAN 5000 ED COOLSCAN V ED

このクイックスタートガイドでは、SUPER COOLSCAN 5000 ED と COOLSCAN V ED (以下 スキャナ) の簡単な操作方法について説明しています。手順どおりに進んでいくだけで、スキャナを使ってフィルムをスキャンすることができます。

スキャナについての詳細は下記アドレスのホームページ上で、最新のサポート情報をご案内しています。  
<http://www.nikon-image.com/jpn/support/index.htm>

### 準備編

#### Step 1 SUPER COOLSCAN 5000ED / COOLSCAN V ED の箱の中身を確認する

箱からスキャナと付属品を取り出し、以下のものがすべてそろっていることを確認します。

- 1 スキャナ本体 (SUPER COOLSCAN 5000 ED または COOLSCAN V ED)
- 2 スライドマウントアダプタ MA-21
- 3 ストリップフィルムアダプタ SA-21
- 4 電源コード
- 5 USB ケーブル
- 6 CD-ROM
- 7 Nikon Scan CD-ROM (黄色)
- 8 Nikon Scan Reference Manual (リファレンスマニュアル) CD-ROM
- 9 保証書
- 10 使用説明書
- 11 クイックスタートガイド (本書)

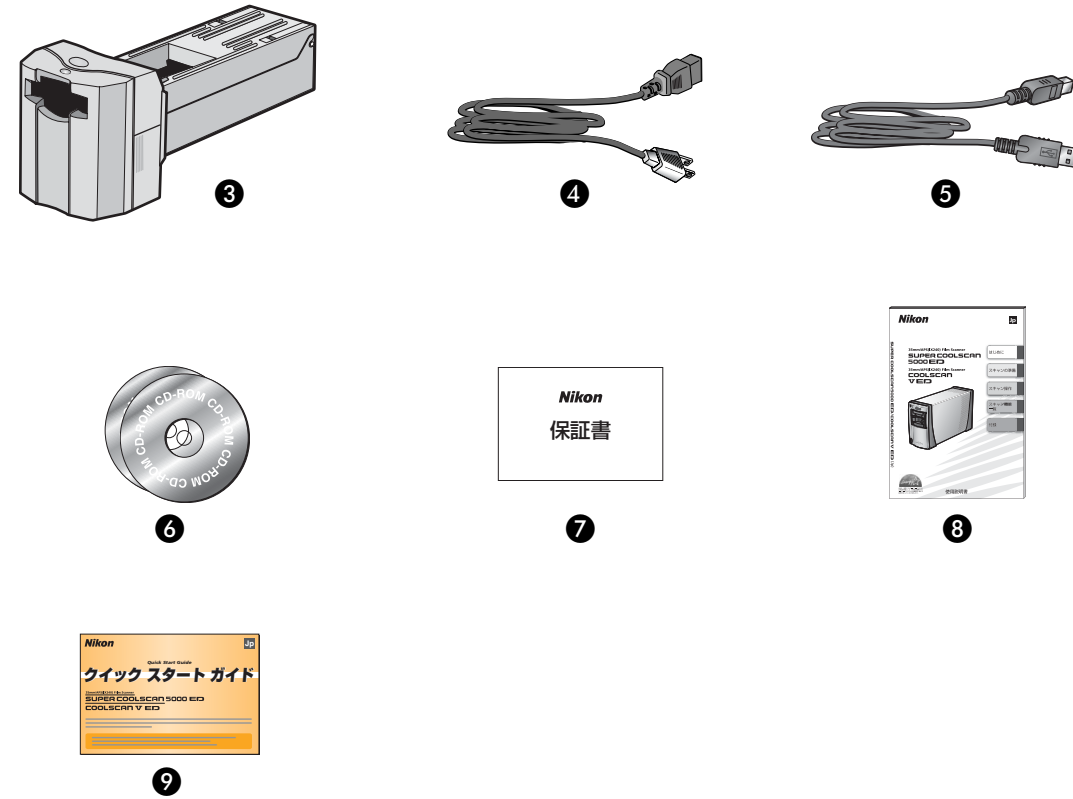
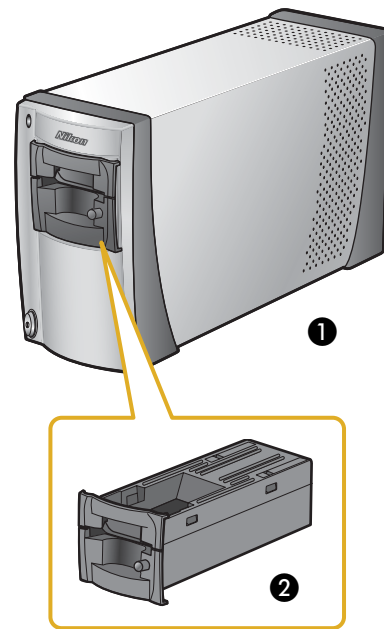

#### Step 2 スキャナ用ソフトウェア Nikon Scan のインストール

スキャナを接続する前に、スキャナ用ソフトウェア Nikon Scan 4 をパソコンにインストールします。

| 対応 OS     |   |
|-----------|---|
| Windows   | <ul style="list-style-type: none"> <li>32bit 版の Windows Vista Home Basic/Home Premium/Ultimate/Business/Enterprise</li> <li>Windows XP Home Edition/Professional</li> <li>Windows 2000 Professional</li> <li>Windows Millennium Edition (Me)</li> <li>Windows 98 Second Edition (SE)</li> </ul> |
| Macintosh | <ul style="list-style-type: none"> <li>Mac OS X (10.1.5、10.2.8、10.3.9、10.4.10)</li> <li>Mac OS 9 (9.2.2)</li> </ul>   |

\* Nikon Scan 4 の詳しい動作環境については、使用説明書の 12 ページ (Windows)、18 ページ (Macintosh) をご覧ください。

### スキャナの各部名称

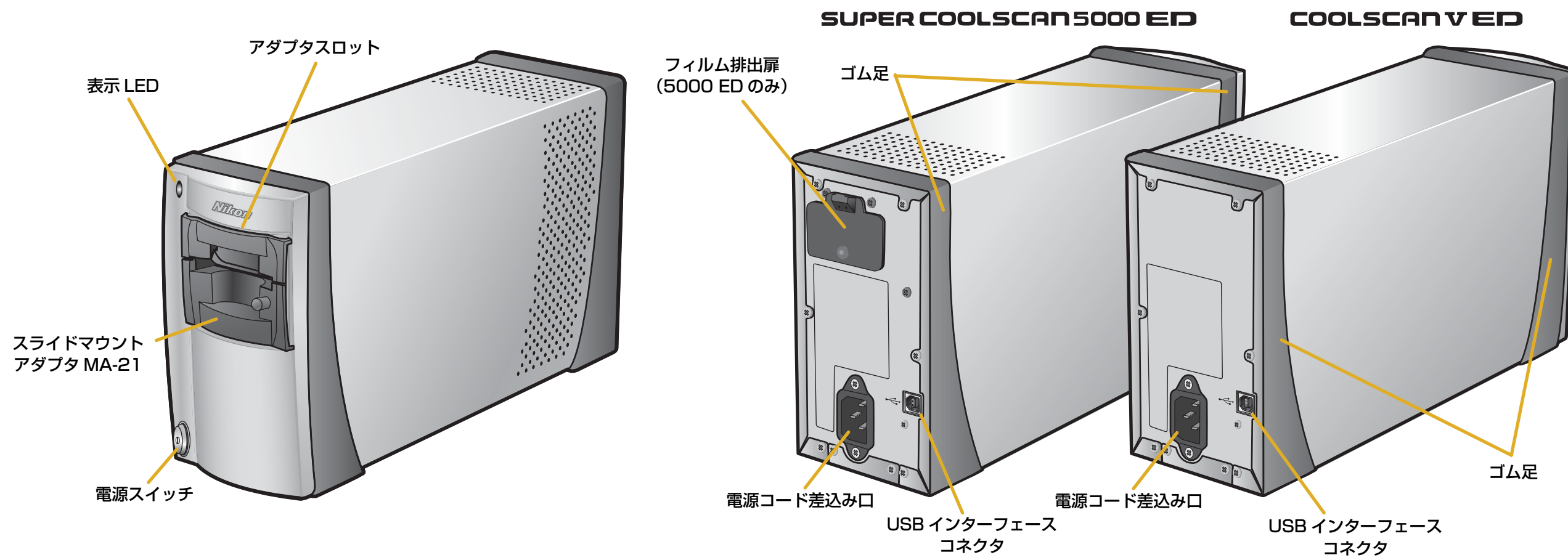

#### Windows をご使用の場合

- 1 パソコンの電源をオンにして、Windows を起動します。  
**重要** スキャナは、まだ接続しないでください。
- 2 Windows Vista、Windows XP または Windows 2000 Professional をご使用の場合  
**重要** Nikon Scan 4 を Windows Vista、Windows XP または Windows 2000 Professional でインストール/アンインストールする場合は、コンピュータの管理者権限のアカウントでログインしてください。
- 3 古いバージョンの Nikon Scan がインストールされている場合  
**重要** ご使用のパソコンに古いバージョンの Nikon Scan がインストールされている場合は、古いバージョンの Nikon Scan をアンインストールしてから、Nikon Scan 4 をインストールしてください。アンインストールの方法は使用説明書の 85 ページをご参照ください。
- 4 Nikon Scan 4 CD-ROM をパソコンの CD-ROM ドライブに挿入します。  
[自動再生] 画面が表示されます。
- 5 [Welcome の実行] をクリックします。  
[Nikon Scan 4 セットアップ] 画面が表示されます。
- 6 [インストール] をクリックします。  
[ユーザーアカウント制御] 画面が表示されます。
- 7 [続行] をクリックします。  
[Nikon Scan 4 セットアップ] 画面が表示されます。
- 8 Nikon Scan 4 のインストールの案内画面が表示されます。  
[次へ] をクリックしてください。
- 9 「使用許諾書」の内容をよくお読みのうえ、[はい] をクリックしてください。
- 10 「新しいフォルダの確認」画面が表示されます。  
[はい] をクリックして、インストール先のフォルダを作成します。
- 11 スキャナ用のドライブに [LS-40/50/5000] がチェックされていることを確認して、[次へ] をクリックしてください。  
インストールが開始されます。
- 12 Windows 2000 をご使用の場合  
**メモ** Windows 2000 をご使用の場合には、右の画面が表示されますので、[はい] をクリックしてください (2 回表示された場合は 2 回とも [はい] をクリックしてください)。

#### 10 Nikon Scan 4 のショートカットをデスクトップに作成する画面が表示されます。 [はい] をクリックしてください。

**画像調整ファイルの割り当てについて**  
ご使用のパソコンに Nikon Capture などコニ製のソフトウェアがインストールされている場合は、画像調整ファイルの拡張子を Nikon Scan 4 に関連づける画面が表示されますので、[はい] をクリックします。

#### 11 [カラースペースウィザード] 画面が表示されます。 [ウィザード] をクリックしてください。

#### 12 [カラースペースウィザード] の OS 選択画面が表示されます。 [Windows] をクリックしてください。

#### 13 [Windows ウィザード] 画面 (色空間を選択するウィザード) が表示されます。 カラースペースのリストから sRGB を選択し、[OK] をクリックします (推奨)。詳しくは Nikon Scan 4 リファレンスマニュアル (CD-ROM) の 88 ページの色空間プロファイルをご参照ください。

**Windows 98SE をご使用の場合**  
[IEEE 1394 アップデートが必要です] という警告画面が表示された場合は、[OK] をクリックしてください。

#### 14 [完了] をクリックして、Nikon Scan 4 のインストールを終了します。

#### 15 [はい] をクリックして、パソコンを再起動してください。

#### Macintosh をご使用の場合

#### 1 パソコンの電源をオンにして、Macintosh を起動します。 スキャナは、まだ接続しないでください。

**Mac OS X をご使用の場合**  
**重要** Nikon Scan 4 をインストールまたはアンインストールする場合は、「管理者」アカウントでログインしてください。

**CarbonLib のバージョンについて (Mac OS 9 の場合のみ)**  
Nikon Scan 4 をインストールするには、CarbonLib 1.5 以降が必要です。ご使用のパソコンの CarbonLib が 1.5 より古いバージョンの場合は、メッセージが表示されます。  
[インストール] をクリックして、CarbonLib をインストールしてください。  
インストール終了後は、必ずパソコンを再起動してから Nikon Scan 4 をインストールしてください。

#### 2 Nikon Scan 4 CD-ROM をパソコンの CD-ROM ドライブに挿入します。 [Nikon Scan 4] アイコンをダブルクリックすると表示される [Welcome] アイコン (👋) をダブルクリックしてください。

#### 3 「Welcome」画面が表示されます。 [インストール] をクリックしてください。

**Mac OS X をご使用の場合**  
Mac OS X をご使用の場合には、「認証」画面が表示されます。**管理者の名前とパスワードを入力して、[OK] をクリックしてください。**

#### 4 ソフトウェア使用許諾契約書 (ライセンス) が表示されます。 内容をよくお読みのうえ [同意] をクリックしてください。 「お読みください」画面が表示されます。「お読みください」画面には重要な情報が含まれていますので、必ずお読みください。読み終わったら、[続ける] をクリックしてください。

#### 5 「インストール」をクリックしてください。 インストールが開始されます。 Nikon Scan 4 をインストールするフォルダが [インストールの場所] に表示されます (Mac OS X では Macintosh HD、Mac OS 9 では Macintosh HD (Mac OS 9) (初期設定) の Applications フォルダに Nikon Software フォルダが作成されます)。

**複数の Photoshop がインストールされている場合 (Mac OS 9 のみ)**  
ご使用のパソコンに複数の Photoshop がインストールされている場合、「Nikon Scan Plugin をインストールする Photoshop を選択してください。」画面 (Nikon Scan Plugin のインストール先の選択画面) が表示されます。Nikon Scan 4 のスキャンウィンドウを開く際に使用したいバージョンの Photoshop にチェックが付いていることを確認して、[続ける] をクリックします。プラグインを設定すると、そのアプリケーションからスキャンウィンドウを開くことができるようになります。

#### 6 [カラースペースウィザード] 画面が表示されます。 [ウィザード] をクリックしてください。

#### 7 [カラースペースウィザード] の OS 選択画面が表示されます。 [Macintosh] をクリックしてください。

#### 8 「ウィザード Macintosh」画面 (色空間を選択するウィザード) が表示されます。 カラースペースのリストから Apple RGB を選択し、[OK] をクリックします (推奨)。詳しくは Nikon Scan 4 リファレンスマニュアル (CD-ROM) の 90 ページの色空間プロファイルをご参照ください。

#### 9 Mac OS X の場合は、「Dock へ登録」画面が表示されます。 [はい] をクリックして Dock に Nikon Scan 4 を登録します。

#### Mac OS 9 の場合は、「エイリアスの作成」画面が表示されます。 [はい] をクリックしてデスクトップにエイリアスを作成します。

#### 10 [終了] をクリックして、Nikon Scan 4 のインストールを終了します。

#### 11 [再起動] をクリックして、パソコンを再起動してください。

ウラ面へ

#### Nikon Scan Reference Manual CD-ROM について

Nikon Scan Reference Manual CD-ROM には、Nikon Scan 4 リファレンスマニュアルが入っています。

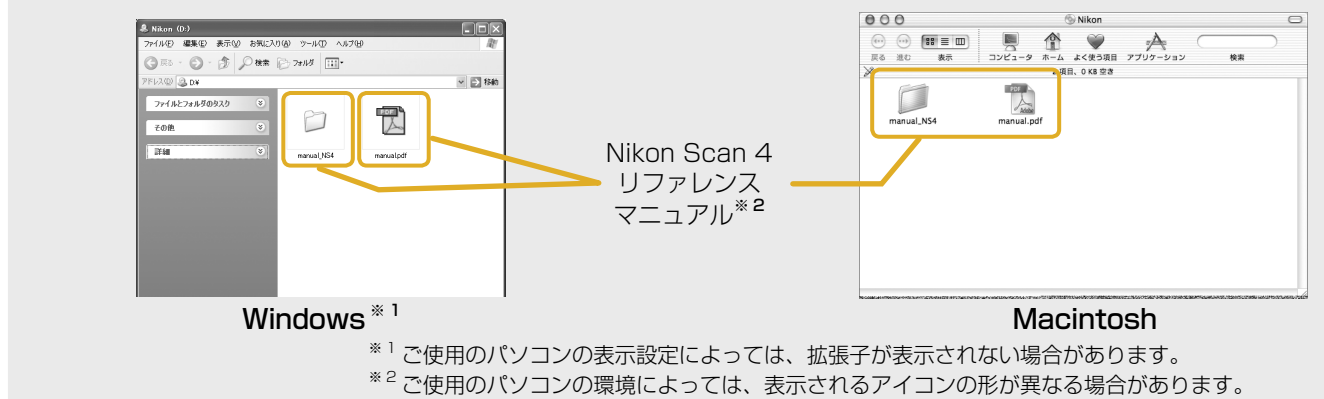

- Nikon Scan 4 リファレンスマニュアルを見るには**  
Nikon Scan 4 リファレンスマニュアルを閲覧するには、Adobe Acrobat Reader 4.0 以降、もしくは Adobe Reader が必要です。
- 1 パソコンの CD-ROM ドライブに、Nikon Scan Reference Manual CD-ROM を入れる
  - 2 CD-ROM を開く  
・Windows の場合：[スタート] メニューやデスクトップアイコンからマイコンピュータ (コンピュータ) ウィンドウを開き、その中の CD-ROM ドライブ (Nikon) をダブルクリックします。  
・Macintosh の場合：デスクトップ上の CD-ROM (Nikon) をダブルクリックします。
  - 3 CD-ROM (Nikon) 内の [manual] または [manual.pdf] アイコンをダブルクリックする  
はじめに表示される画面で表示言語を選ぶ (クリックする) と、使用説明書の目次 (INDEX) が表示されます。それぞれの見出しをクリックすると、その項目についての説明が表示されます。

# 操作編

ここでは、スキャナとパソコンを接続してから、スキャナ用ソフトウェア Nikon Scan を使って画像をスキャンするまでの流れを説明しています。必ず準備編 (おもて面) での作業を終えてから次のステップに進んでください。

## Step 3 スキャナとパソコンを接続する

**3-1** スキャナの電源がオフになっていることを確認し、付属の電源コードのコネクタをスキャナの電源コード差し込み口に差し込み、電源プラグをコンセントに差し込みます。  
 ・アース端子は必ずコンセントのアース端子に接続してください。

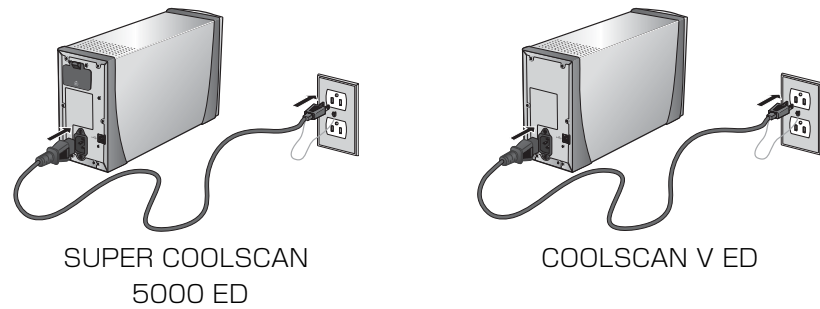

**3-2** スキャナとパソコンを付属の USB ケーブルで下図のように接続します。

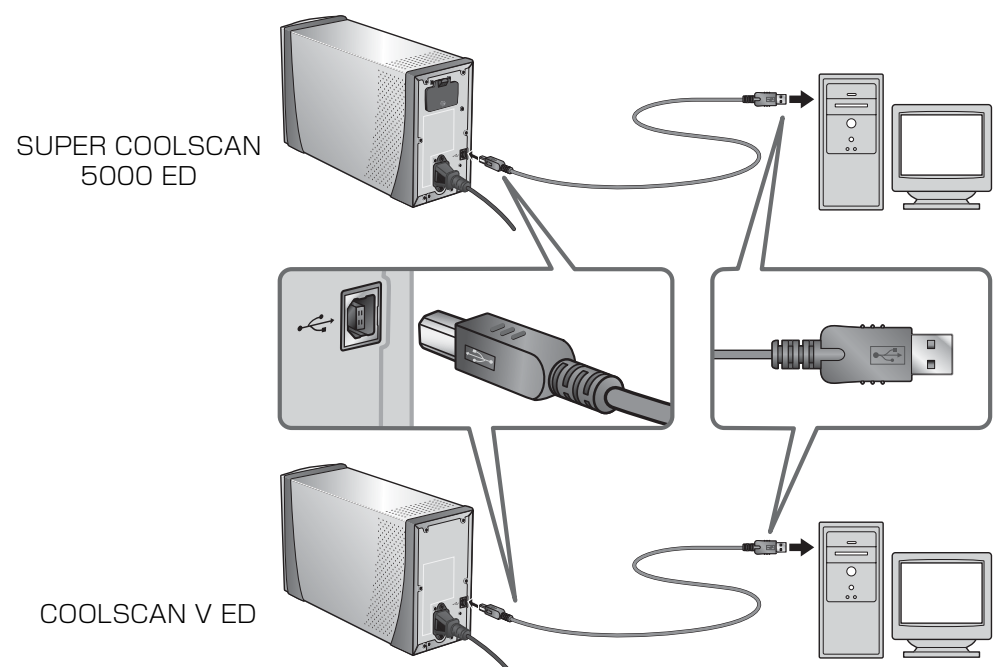

USB ケーブルのコネクタは、スキャナやパソコンの USB インターフェースコネクタの形状に合わせて正しい向きで差し込んでください。逆向きのまま無理に差し込むとコネクタを破損するだけでなく、スキャナとパソコンの破損・故障の原因となります。下図の丸で囲った側をそれぞれ合わせてください

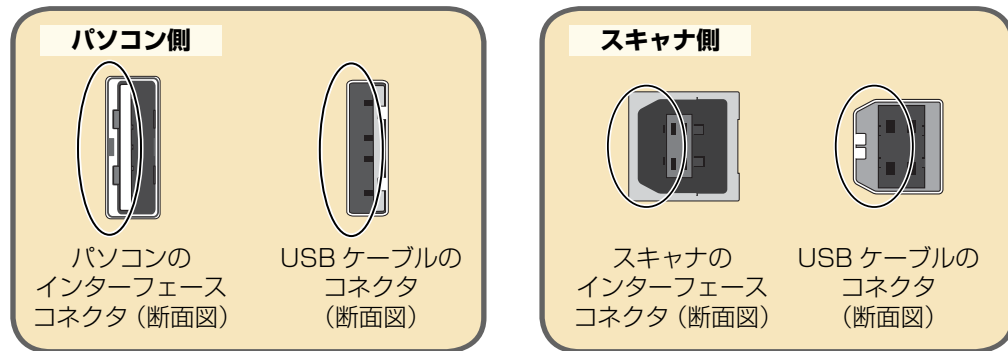

**メモ** **USB 2.0 について**  
 USB 2.0 については、使用説明書の 26 ページをご覧ください。

## Step 4 スキャンするフィルム原稿を用意する

フィルム原稿を用意します。スキャンできるフィルム原稿は、フィルムアダプタのタイプにより異なります。ここでは、35mm ストリップフィルムを、付属のストリップフィルムアダプタ SA-21 を使ってスキャンする場合について説明します。ストリップフィルムアダプタ SA-21 では 2~6 コマの 35mm ストリップフィルムを挿入できます。

35mm マウントフィルムなど、他のアダプタ (MA-21) を使ってスキャンする場合については、使用説明書をご覧ください。

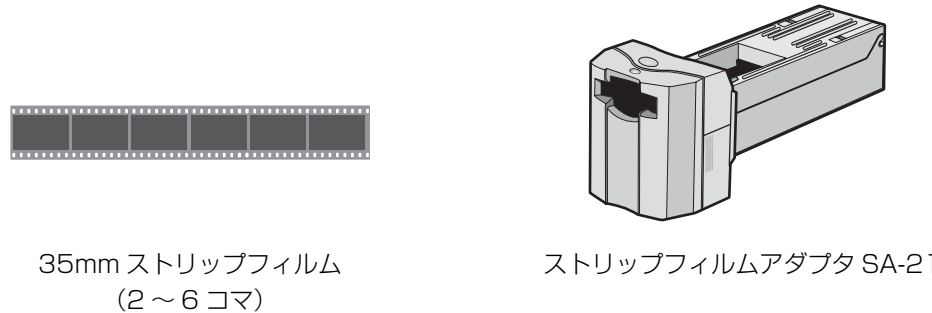

## Step 5 フィルムアダプタをスキャナにセットする

**5-1** パソコンを起動している状態で、スキャナの電源スイッチを押して、スキャナの電源を入れます (①)。表示 LED のゆっくりした点滅が点灯に変わるまで待ちます (②)。

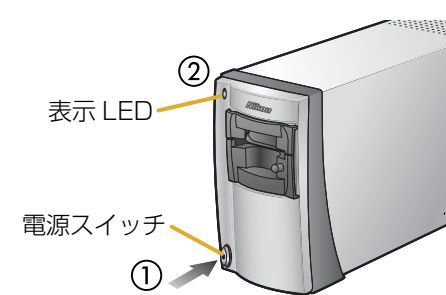

**5-2** スライドマウントアダプタ MA-21 を取り外します。

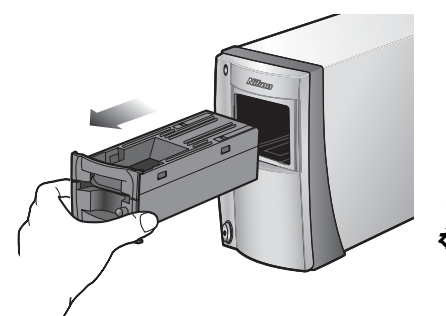

**5-3** ストリップフィルムアダプタ SA-21 をスロットの奥に突き当たるまで、ゆっくり差し込みます。

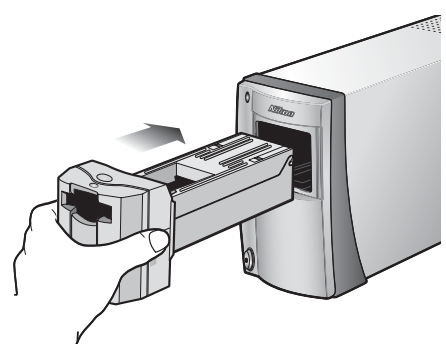

**5-4** 正常に装着されると表示 LED が数回点滅し、キャリブレーションを終了すると、点灯に変わります。

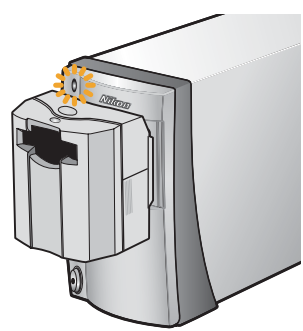

**Windows 2000 をご使用の場合**  
 Windows 2000 をご使用の場合は、Nikon Scan をインストールした後、はじめてスキャナを接続して電源を入れると、「デジタル署名が見つかりませんでした」画面が表示されます。[はい] をクリックすると、スキャナのデバイスドライバがパソコンに認識されます。

## Step 6 スキャナ用ソフトウェア Nikon Scan を起動する

パソコンで Nikon Scan を起動させます。

**Windows の場合**  
 デスクトップ上に作成したショートカットアイコン (52) をダブルクリックします。

スタートをクリックして表示されるプログラム一覧の中の [Nikon Scan 4] から [Nikon Scan 4] を選択しても Nikon Scan を起動できます。



**Macintosh の場合**  
 Mac OS X の場合、Dock に登録したアイコン (53) をクリックして Nikon Scan を起動します。Mac OS 9 の場合、デスクトップ上に作成したエイリアスアイコン (54) をダブルクリックします。ソフトをインストールした場所 (Mac OS X では Macintosh HD、Mac OS 9 では Macintosh HD (Mac OS 9) (初期設定) の Applications フォルダ) にある [Nikon Software] フォルダの中の [Nikon Scan 4] フォルダを開いて、[Nikon Scan 4] アイコン (55) をダブルクリックしても Nikon Scan を起動できます。

スキャンウィンドウが開きます。



**重要** **Mac OS 9 ご使用時のメモリについて**  
 Mac OS 9 をご使用の場合は、Nikon Scan 4 リファレンスマニュアル (CD-ROM) の 138 ページの表をよくお読みの上、割当メモリをご確認ください。

**メモ** **Windows をご使用の場合**  
 「テンポラリファイルのフォルダが見つかりませんでした。デフォルトのフォルダが設定されます」画面が表示された場合は、[OK] をクリックしてください。

## Step 7 スキャンするフィルムをフィルムアダプタに挿入する

**7-1** スキャンする 35mm ストリップフィルムのベース面 (光沢のある面) を上、乳剤面を下に向けて、両端を持ちます。

**7-2** フィルムにカールやそりを与えないようにして、フィルムアダプタのフィルム挿入口に差し込みます。

**7-3** 数 cm 差し込むと、フィルムが自動的に引き込まれます。

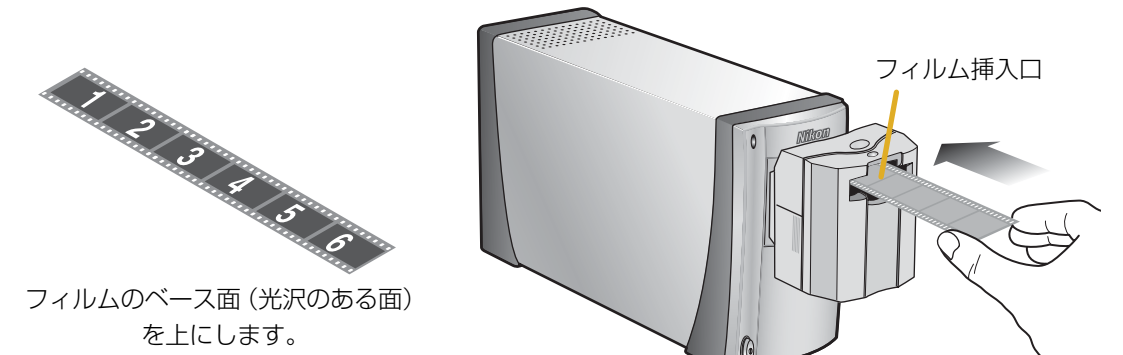

**重要** フィルムを挿入すると、スキャナはフィルム送りとスキャンの準備をします。そのときに、フィルムを手で引き出したり、フィルムの動きを妨げたりしないでください。

## Step 8 スキャナドライバソフトウェア Nikon Scan を使用する

Nikon Scan を使用してスキャンを行います。

**8-1** Nikon Scan のフィルムタイプメニューをクリックして、使用するフィルム原稿の種類を選択します。ここでは、35mm ストリップフィルム (ネガ) をスキャンする場合について説明します。[ネガ (カラー)] を選択します。

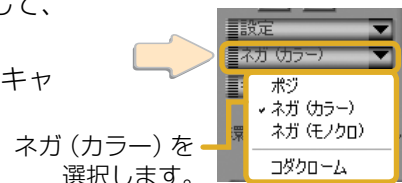

**8-2** スキャンしたい画像を選択します。

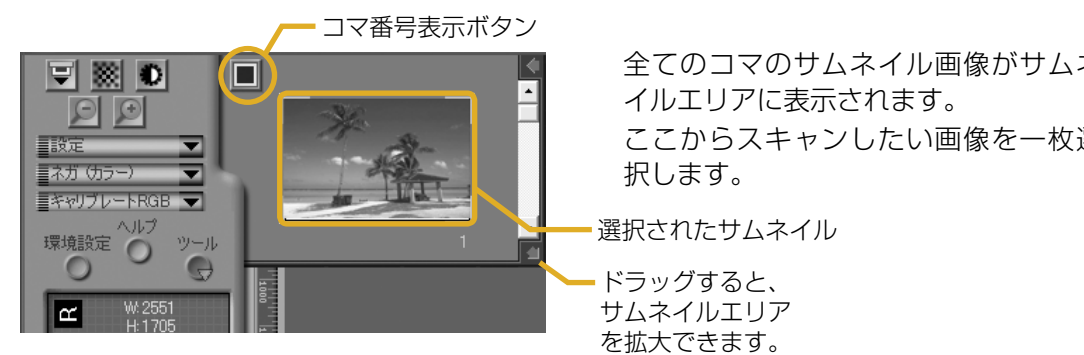
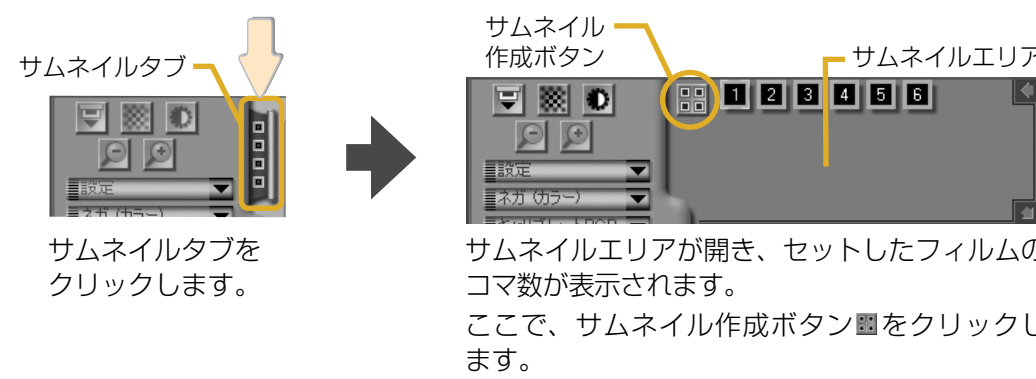

**進行表示について**  
 各処理が行われている間は、「進行表示」が表示されます。[キャンセル] ボタンをクリックすると、処理を中断します。

**8-3** 選択した画像のプレビューを表示します。[プレビュー] ボタンをクリックすると、プレビュー画像がスキャンウィンドウに表示されます。

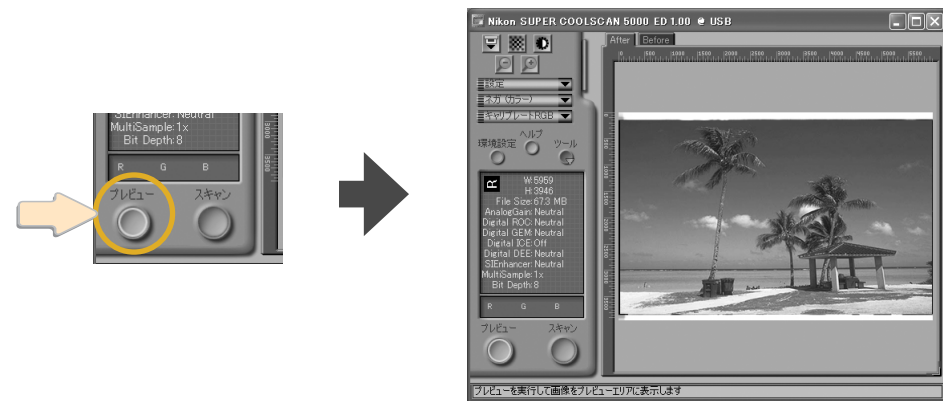

**8-4** ツールパレットの [レイアウトツール] の左側の ▶ をクリックして、レイアウトツールパレットを開きます。

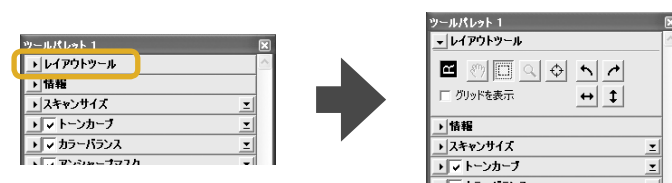

レイアウトツールを使うと、次のような操作を行うことができます。

- プレビュー画像を回転させる：必要に応じて、[ ]、[ ]、[ ]、[ ] のうちのいずれかをクリックして、プレビュー画像を回転または反転させます。
- 画像を反時計回りに 90° 回転します。
- 画像を時計回りに 90° 回転します。
- 画像を左右方向に反転します。
- 画像を上下方向に反転します。

• スキャンする範囲 (クロップ範囲) を指定する：選択カーソル (56) を使うと、スキャンする範囲 (クロップ範囲) を指定できます。プレビュー画像上で点線に置いたマウスポインタをドラッグ (マウスボタンを押したままマウスを動かす) して、スキャンする範囲 (クロップ範囲) を点線で囲みます。

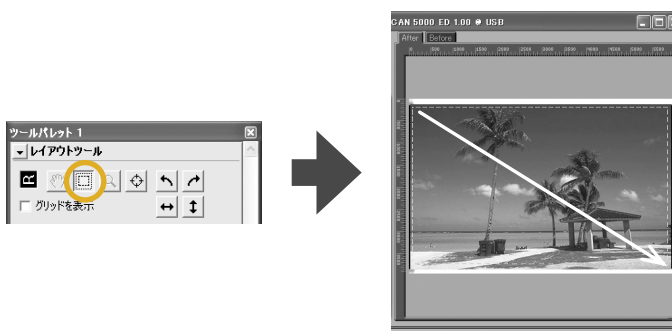

マウスポインタを点線にあて、マウスでドラッグすると、点線で囲んだ部分の大きさを変更することができます。マウスポインタを点線の内側にあて、マウスでドラッグすると、大きさを変えずに点線を移動させることができます。

※ その他の画像調整に関しては、Nikon Scan 4 リファレンスマニュアル (CD-ROM) の 30 ページをご覧ください。

**8-5** 画像をスキャンします。[スキャン] ボタンをクリックすると、プレビュー画像で設定した内容でスキャンします。スキャン動作が終了すると、スキャンされた画像が画像ウィンドウとして表示されます。



**メモ** スキャンウィンドウの背面にスキャンした画像が隠れている場合があります。その場合は、スキャンウィンドウをマウスでドラッグして移動してください。

**8-6** スキャンした画像を保存します。Nikon Scan の [ファイル] メニューから [保存] を選択すると、画像の保存画面が表示されます。保存場所を指定し、ファイル名を入力してから [保存] ボタンをクリックします。画像がパソコンに保存されます。

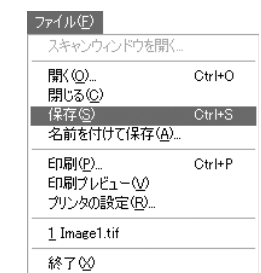

## Step 9 Nikon Scan を終了しスキャン操作を完了する

次の動作で Nikon Scan を終了した後に、スキャナの電源をオフにします。

**9-1** フィルムをフィルムアダプタから取り出します。フィルムをストリップフィルムアダプタ SA-21 から取り出すには、スキャンウィンドウのイジェクトボタン (57) をクリックします (MA-21 など、他のアダプタからフィルムを取り出す場合は、使用説明書をご覧ください)。



**9-2** Windows または Mac OS 9 の場合、Nikon Scan の [ファイル] メニューから [終了] を選択します。Mac OS X の場合、[Nikon Scan 4] メニューから [Nikon Scan 4 を終了] を選択します。

**9-3** 表示 LED が点灯している (点滅していない) ことを確認して、電源スイッチを押してスキャナの電源をオフにします。

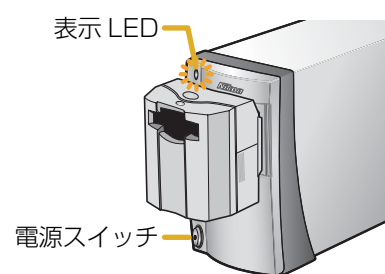

**重要** **スキャナを使用しないときは**  
 スキャナ内部にゴミやほこりが入るのを防ぐため、付属のストリップフィルムアダプタ SA-21 または スライドマウントアダプタ MA-21 を取り付けただままにしてください。

### (参考) スキャンサイズと解像度の調節について

スキャンサイズと解像度を調整するには、プレビュー画像を表示した後にツールパレットの [スキャンサイズ] ツールを使用します。プレビュー画像でスキャンする範囲 (クロップ範囲) を指定した後、一般的なインクジェットプリンタを使用して、A4 サイズの用紙に印刷できるサイズに設定する手順を例に説明します。

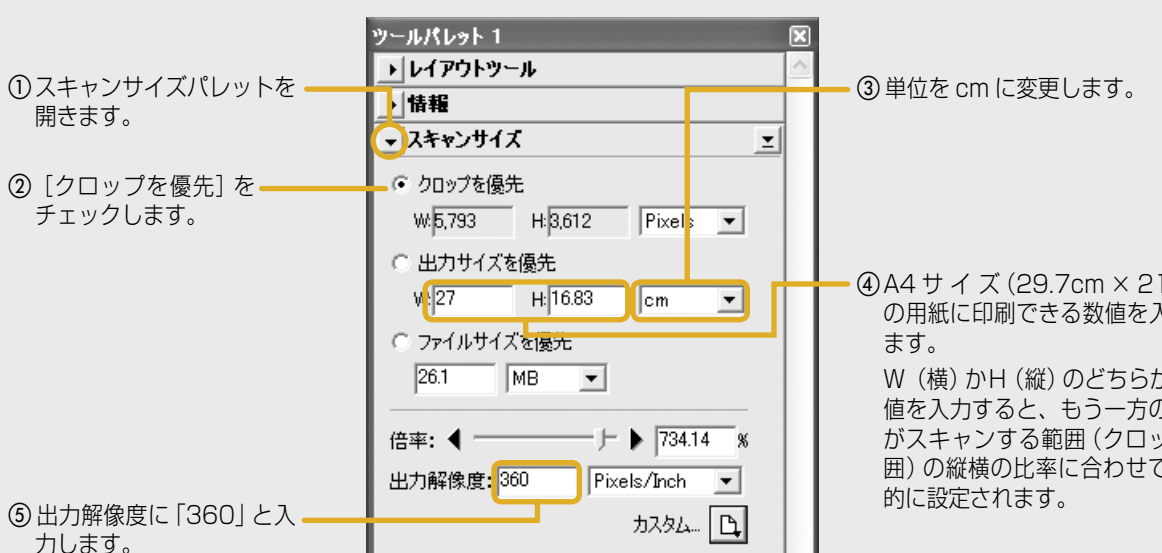

① スキャンサイズパレットを開きます。  
 ② [クロップを優先] をチェックします。  
 ③ 単位を cm に変更します。  
 ④ A4 サイズ (29.7cm x 21cm) の用紙に印刷できる数値を入力します。W (横) か H (縦) のどちらかに数値を入力すると、もう一方の数値がスキャンする範囲 (クロップ範囲) の縦横の比率に合わせて自動的に設定されます。

⑤ 出力解像度に [360] と入力します。