



# Quick Start Guide

クールピクス5700  
DIGITAL CAMERA

- Step 1: セット内容を確認する
- Step 2: バッテリーを充電する
- Step 3: 撮影前の準備をする
- Step 4: 撮影を始める前に
- Step 5: 撮影する
- Step 6: 撮影した画像を確認する

このガイドは、最も基本的な設定で COOLPIX5700 をご使用になるための簡単な説明をしています。手順通りに進んでいくだけで、撮影前の準備から撮影して画像を確認するまで簡単に習得できます。

うら面では付属の Nikon View のインストールから、パソコンに画像を転送するまでの簡単な手順を説明しています。

## Step 1 セット内容を確認する

箱からカメラと付属品を取り出し、以下のものがすべてそろっていることを確認します。

- COOLPIX5700 カメラ本体
- クイックスタートガイド (本紙)
- 使用説明書
- 保証書
- 重要なお案内
- ストラップ
- コンパクトフラッシュ™ カード
- リチャージャブルバッテリー EN-EL1 (電極カバー付)
- バッテリーチャージャー MH-53 (電源コード付)
- オーディオビデオケーブル
- USB ケーブル UC-E1
- Nikon View CD-ROM
- Nikon View リファレンスマニュアル CD-ROM
- レンズキャップ (レンズキャップ用ひも付き)

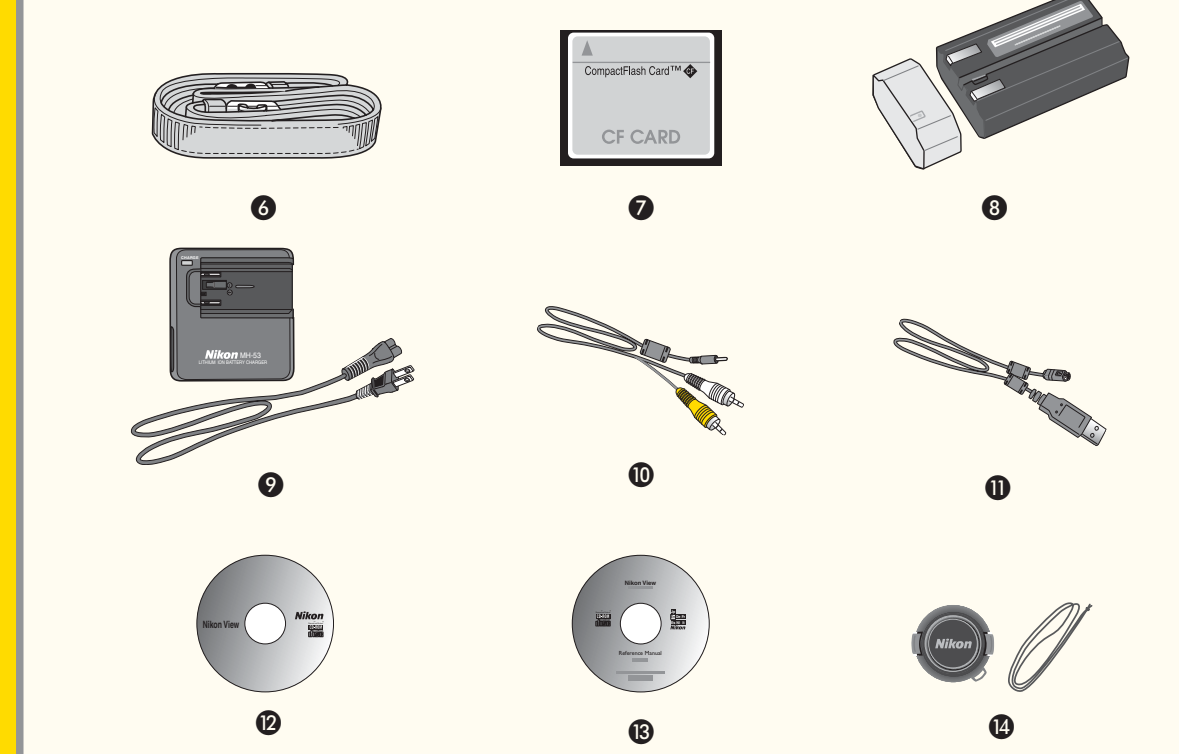
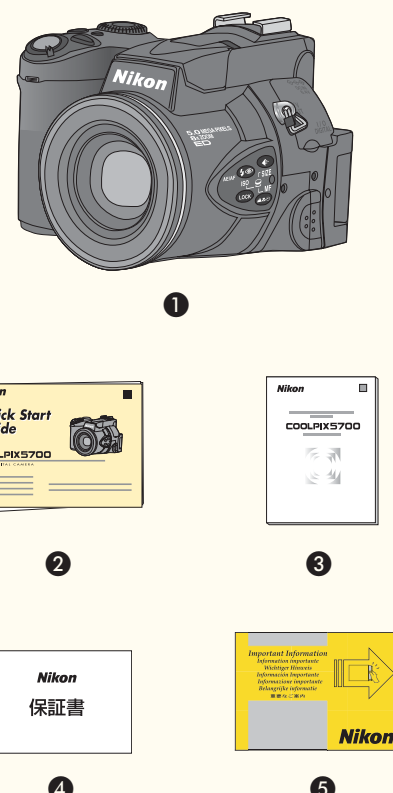

## Step 2 バッテリーを充電する

- バッテリーチャージャー (MH-53) に付属の電源コードを接続し、電源プラグをコンセントに差し込みます。リチャージャブルバッテリー (EN-EL1) を端子部側からバッテリーチャージャーにセットすると、すぐに充電が始まります。
- バッテリーの充電中は、バッテリーチャージャーの CHARGE ランプが点滅します。CHARGE ランプが点灯したら、充電完了です。

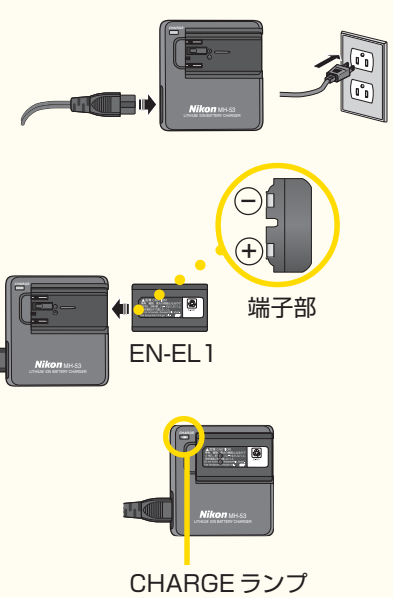

残量のない状態のバッテリーを充電する場合、約 2 時間で充電が完了します。

メモ

## Step 3 撮影前の準備をする

- 付属のストラップをカメラのストラップ取り付け部 (2ヶ所) に取り付けます。
- カメラの底面にあるバッテリーカバー開閉ノブを C 側にスライドさせて、バッテリーカバーを開けます。付属のバッテリー (EN-EL1) を、バッテリーカバー内側の表示通りにカメラの中に入れ、バッテリーカバーを閉じて、開閉ノブを C 側にスライドさせます。
- カメラの側面のコンパクトフラッシュカードカバーを開け、イジェクトレバーが押し込んである状態で付属のコンパクトフラッシュカードを、カバー内側の表示通りに挿入します。コンパクトフラッシュカードを奥まで差し込んだら、コンパクトフラッシュカードカバーを閉じます。

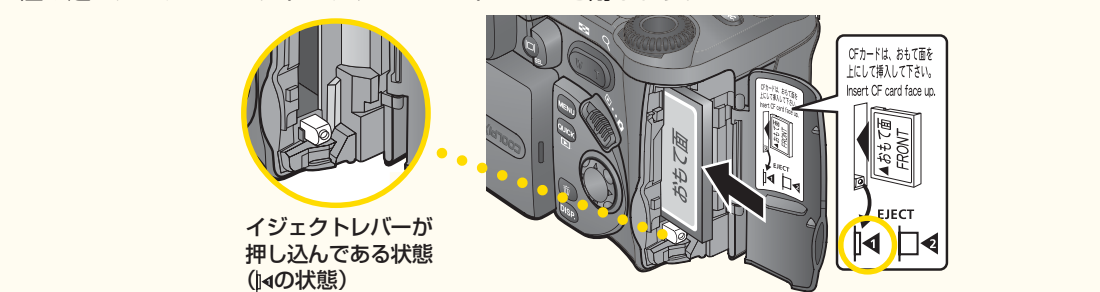
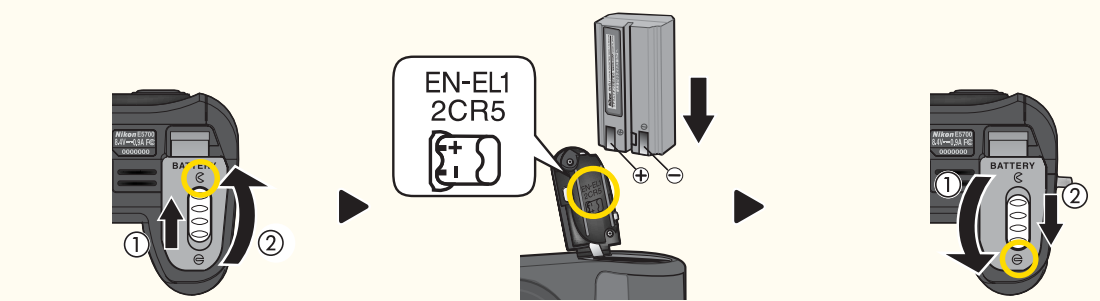

**重要** コンパクトフラッシュカードのおもて面をカメラの液晶モニタのある面に向け、コンパクトフラッシュカードの端子部側からカメラに入れてください。

**メモ** カメラに付属のコンパクトフラッシュカードは、フォーマットされていますので、そのままご使用になれます。市販のコンパクトフラッシュカードをご使用になる場合は、コンパクトフラッシュカードのフォーマットが必要です。詳しくは、使用説明書の 134 ページをご覧ください。

## Step 4 撮影を始める前に

- レンズキャップを外し、カメラの背面にあるモードセレクターを P (撮影モード) に合わせ、カメラの電源スイッチを ON (オン) にします。
- カメラ上面の表示パネルでバッテリーチェック表示と撮影可能コマ数を確認します。

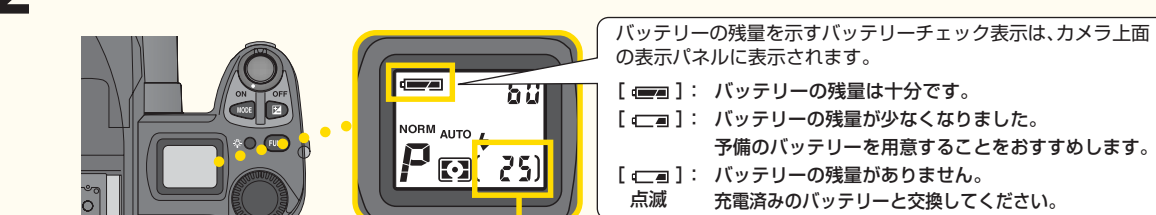
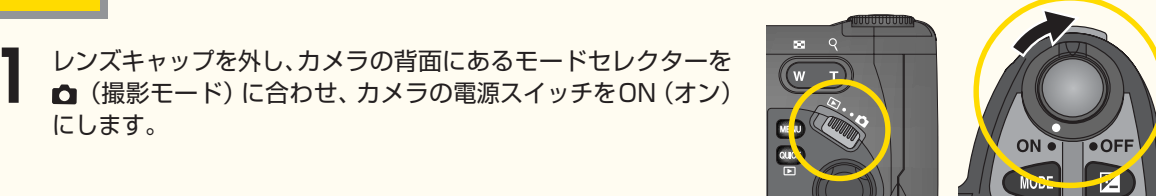

**撮影可能コマ数**

撮影可能コマ数が 0 になった場合は、撮影を行うことができません。新しいコンパクトフラッシュカードに交換するか、コンパクトフラッシュカードに記録されている画像を削除してください。ただし、画質モードや画像サイズを変更することによって、撮影できる場合もあります。詳しくは、使用説明書の 46~50、78 ページをご覧ください。

- 液晶モニタ部を開きます。

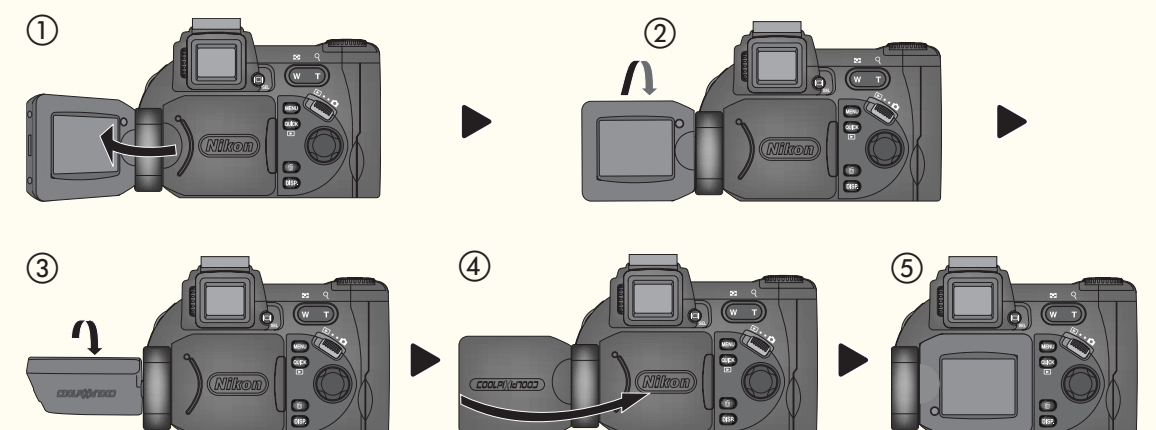

液晶モニタと電子ビューファインダーの表示を切り換えることができます。

液晶モニタと電子ビューファインダーの表示を切り換える場合は、モニタ選択ボタン (M) を押しします。撮影状況に応じて使い分けてください。

なお、液晶モニタと電子ビューファインダーを同時に使用することはできません。

初めてご使用になるときは、日付と時刻は設定されていません。「日時設定」を行うと、撮影した画像に撮影日時が記録されます (日時が設定されていないと、液晶モニタに ☺ が点滅します)。

メモ

## Step 5 撮影する

- 手ぶれしないようにカメラを両手でしっかり持ちます。



**メモ** 被写体が暗いと、内蔵スピードライトが自動的に上がりますので、スピードライトボタンで撮影する画像の構図を決め、シャッターボタンを半押しして、ピントが合っていることを確認します。

シャッターボタンを軽く押して途中で止める動作を、「シャッターボタンを半押しする」といいます。

半押しすると、ピントと露出が決まり、半押し中は固定されます。

- 液晶モニタまたは電子ビューファインダーを見ながら、ズームボタンで撮影する画像の構図を決め、シャッターボタンを半押しして、ピントが合っていることを確認します。

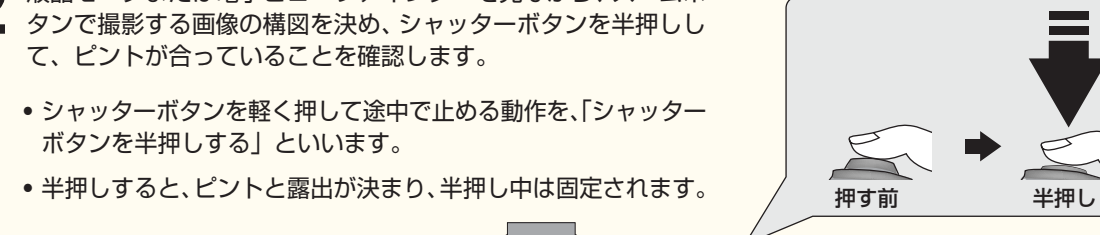

スピードライト表示  
被写体が暗いとスピードライト表示が赤色に点灯して内蔵スピードライトを発光させることを知らせます。

AF 表示  
ピントが合うと、AF 表示が緑色に点灯します。

ズームボタン  
ズームボタンの W ボタンで広角側に、T ボタンで望遠側にズームします。

- 半押ししたままシャッターボタンを深く押し込み、撮影します。

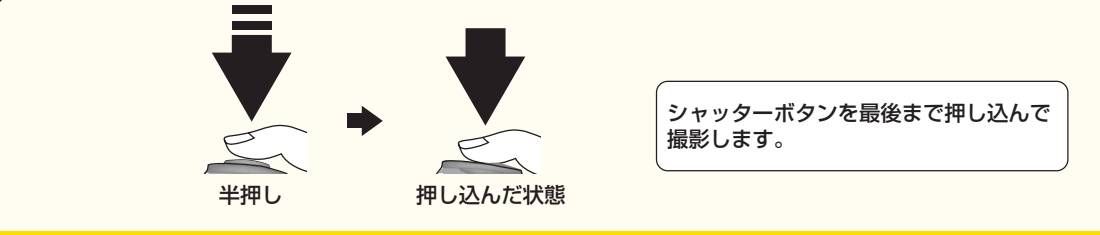

## Step 6 撮影した画像を確認する

- 液晶モニタの右にあるクイックレビューボタン (Q) を押しすると、液晶モニタに最後に撮影した画像が表示され、すぐに確認できます。

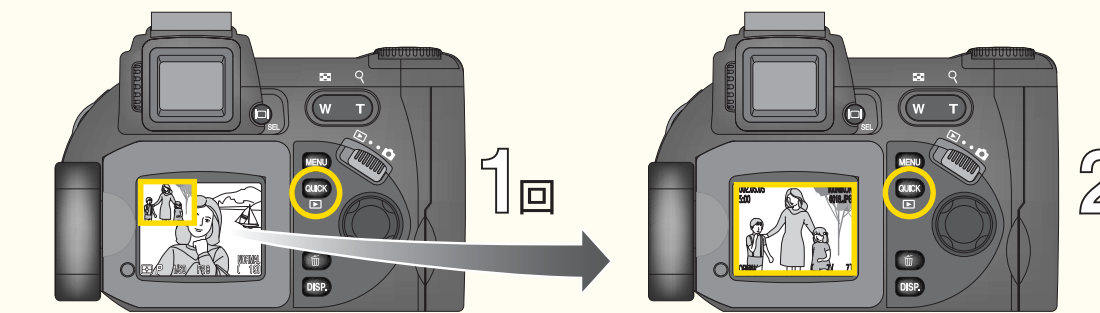

- マルチセレクターの ▼ (下側)、▶ (右側) に押しすと表示されている次の画像を、▲ (上側)、◀ (左側) に押しすと前の画像を表示することができます。

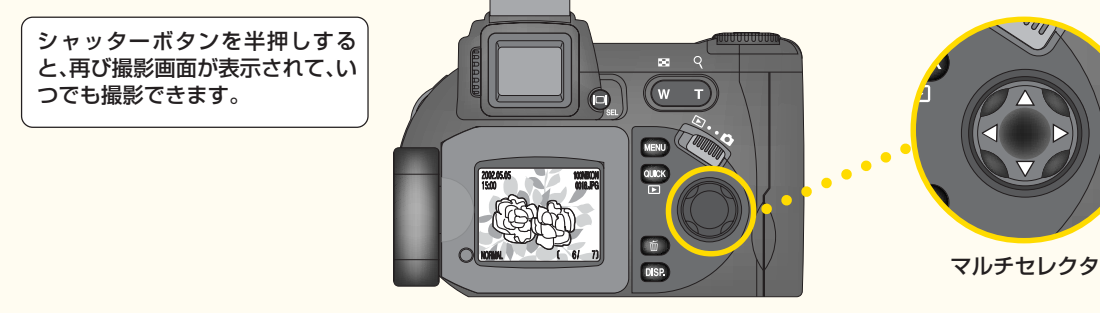

- 撮影を終了する場合は、電源スイッチを OFF (オフ) にします。これで、COOLPIX5700 を使用した基本的な使い方の説明は終了です。
- 撮影した画像を、パソコンに転送する場合は、うら面へお進みください。
- カメラの機能をフル活用して撮影 / 再生する場合は、使用説明書をご覧ください。

## 各部の名称と機能

COOLPIX5700 の主な部分の名称と機能を簡単に紹介します。詳しくは、使用説明書をご覧ください。

**内蔵マイクと内蔵スピーカー**  
メモ COOLPIX5700 は最大で、約 60 秒までの動画撮影ができます (P.73)。動画撮影時に、内蔵マイクで自動的に音声を録音します。動画再生時は、内蔵スピーカーで音声も再生します。

**スピードライトモードボタン**  
自動発光、発光禁止、強制発光、赤目自動軽減発光、スローシンクロなどのスピードライトモードを選択できます。

**液晶モニタ**  
電子ビューファインダーの視度を調整することができます。

**画質モード・画像サイズボタン**  
撮影する画像の画質とサイズを選択できます。

**フォーカスモードボタン**  
通常 AF、遠景、マクロ、セルフタイマーなどのフォーカスモードを選択できます。

**内蔵スピーカー\***  
動画再生時に音声を再生します。

**内蔵マイク\***  
動画撮影時に音声を録音します。

**電源スイッチ**  
シャッターボタン

**露出モードボタン**  
露出モードを選択できます。

**露出補正ボタン**  
露出補正がセットできます。

**FUNC ボタン**  
カスタム NO. を設定したり、カメラの他の機能をこのボタンに割り当てることができます。

**コマンドダイヤル**  
カメラの設定を切り換えます。

**イルミネーターボタン**  
表示パネルを照明します。

**表示パネル**  
カメラの設定内容を表示します。

**LOCK ボタン**  
ピントや露出をロックします。

**内蔵スピードライト**  
被写体が暗いとスピードライトが自動的に上がります。

**ズームボタン**  
ズームボタンの W ボタンで広角側に、T ボタンで望遠側にズームします。

**AF 表示**  
ピントが合うと、AF 表示が緑色に点灯します。

**スピードライト表示**  
被写体が暗いとスピードライト表示が赤色に点灯して内蔵スピードライトを発光させることを知らせます。

**シャッターボタン**  
シャッターボタンを最後まで押し込んで撮影します。

## その他の名称と機能

- 液晶モニタ  
撮影する角度にあわせて動かすことができます。
- 電子ビューファインダー  
液晶モニタと切り換えて使用できます。
- モニタ選択ボタン (M)  
液晶モニタ表示と電子ビューファインダーの表示を切り換えます。
- メニューボタン (MENU)  
撮影や再生、セットアップに関するメニューを表示します。
- ズームボタン (ZOOM)  
撮影モードと再生モードを切り換えます。
- マルチセレクター (MULTI)  
上下左右の操作により、表示画像の切り換えやメニュー画面の操作に使用します。
- コンパクトフラッシュカードカバー  
カバーを開けるとコンパクトフラッシュカードを挿入するスロットがあります。
- 削除ボタン (DEL)  
再生時に選択した画像を削除します。
- 表示切換えボタン (DISP)  
液晶モニタに表示されているカメラの設定内容や画像情報を消したり、表示したりします。
- クイックレビューボタン (Q)  
撮影した画像をすぐに確認するときに使用します。

## テレビモニタで画像を再生する

COOLPIX5700 で撮影した画像は、付属のオーディオビデオケーブルを使用して、カメラとテレビを接続して見ることができます。音声付きの動画を撮影した場合は、音声もテレビで再生できます。詳しくは使用説明書をご覧ください (P.44)。

- カメラとテレビを図のように接続します。
- ケーブルの黄色い端子をテレビのビデオ入力に、白い端子をテレビの音声入力に接続し、黒い端子をカメラのオーディオビデオ出力端子に接続します。
- カメラの背面にあるモードセレクターを再生モード (再生) に合わせ、カメラの電源スイッチを ON (オン) すると、テレビモニタに最後に撮影した画像が表示されます。テレビ画面での再生中は、カメラの液晶モニタおよび電子ビューファインダーには何も表示されません。



# 画像をパソコンで見る

対応 OS : [Windows] Windows XP Home Edition/Professional、Windows 2000 Professional、Windows Millennium Edition (Me)、Windows 98 Second Edition (SE)、Windows 98\* (すべてプリインストールモデルに限る)※一部機能制限あり  
[Macintosh] Mac OS 9.0 ~ 9.2、Mac OS X (10.1.2 ~ 10.2)

## Step1 Nikon View のインストール

表示される画面およびインストール時の動作は Nikon View のバージョンにより異なる場合があります。

### インストールの前に

- ウイルスチェック用のソフトウェアは終了させてください。
- 他のアプリケーションソフトウェアはすべて終了させてください。

### 古いバージョンの Nikon View や Nikon Capture (ver. 1.x) がインストールされている場合

- Nikon View をインストールする前に、古いバージョンの Nikon View、および Nikon Capture (ver. 1.x) をアンインストールする必要があります。

### Windows XP Home Edition/Professional、Windows 2000 Professional、Mac OS X でご使用になる場合のご注意

**注意** Nikon View をご使用になる場合 (インストール / アンインストールする場合も含む) は、「コンピュータの管理者」アカウント (Windows XP Home Edition/Professional の場合)、「Administrator」アカウント (Windows 2000 Professional の場合)、または「管理者」アカウント (Mac OS X の場合) でログインしてください。

### カメラをパソコンに接続する時のご注意

**注意** カメラをパソコンに接続する前に、必ず Nikon View をインストールしてください。接続して「新しいデバイスの検出」が起動した場合は、「キャンセル」ボタンをクリックしてウィザードを終了します。

### ご使用の OS が Windows 98 (Windows 98SE 以外) の場合

**注意** Nikon View をインストールすることはできませんが、スライドショー、プリント、メール、Web 登録機能は使用できません。詳しくは Nikon View リファレンスマニュアル (CD-ROM) をご覧ください。

## Windows をご使用の場合

- パソコンの電源をオンにして、パソコンを起動します。
- Nikon View CD-ROM を CD-ROM ドライブに入ると、「Welcome」ウィンドウが自動的に開きます。

### 「Welcome」ウィンドウが自動的に開かない場合

[スタート]メニューから「マイコンピュータ」を選択して (Windows XP 以外はデスクトップ上の「マイコンピュータ」アイコンをダブルクリックして)、マイコンピュータウィンドウを開き、その中の CD-ROM (NKVIEW6) アイコンをダブルクリックします。

- 【標準インストール】ボタンをクリックして、インストールを開始します。初期設定では、次のソフトウェアがインストールされます。
  - PTP ドライバ (Windows XP のみ)
  - マストレージドライバ (Windows 98SE/98 のみ)
  - Panorama Maker
  - Quick Time 5
  - Nikon View

- PTP ドライバ (Windows XP のみ)
- マストレージドライバ (Windows 98SE/98 のみ)
- Panorama Maker
- Quick Time 5
- Nikon View

- ドライバのインストールが開始されます。ご使用の OS によってインストールされるドライバは異なります。
  - Windows XP の場合  
画面の指示に従って PTP ドライバをインストールしてください (ご使用のパソコンの動作環境によっては、Windows XP セットアップウィザードを使用しない場合があります)。

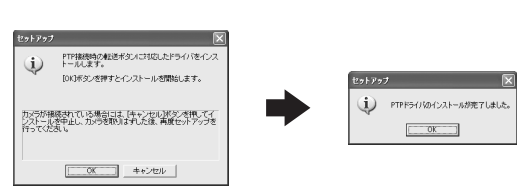

- Windows 2000 Professional/Windows Me の場合  
ドライバはインストールされません。手順 5 に進んでください。

- Windows 98SE/98 の場合  
画面の指示に従ってマストレージドライバをインストールしてください。

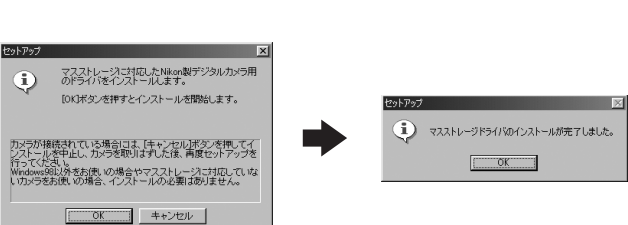

- Panorama Maker のインストールが開始されます。画面の指示に従ってインストールしてください。

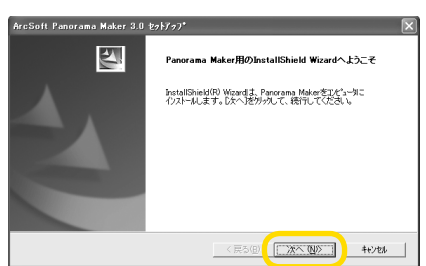

- QuickTime 5 のインストールが開始されます。すべての項目を空欄のままにして、「次へ」ボタンをクリックしてください。

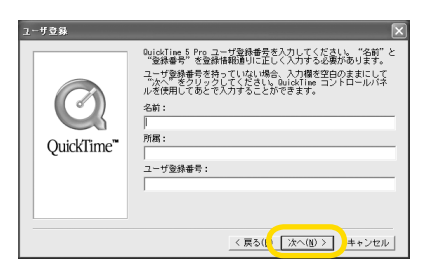

- Nikon View のインストールが開始されます。「使用許諾契約」の内容をよくお読みの上、「はい」ボタンをクリックしてください。

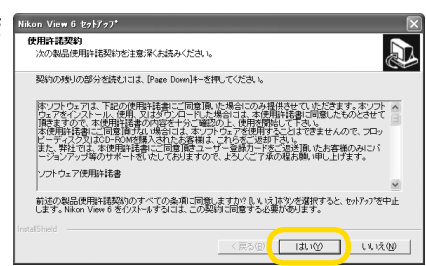

- Nikon View のインストール先が [インストール先のフォルダ] に表示されます。「次へ」ボタンをクリックしてください。
  - インストール先のフォルダを変更したい場合は、「参照」ボタンをクリックしてください。

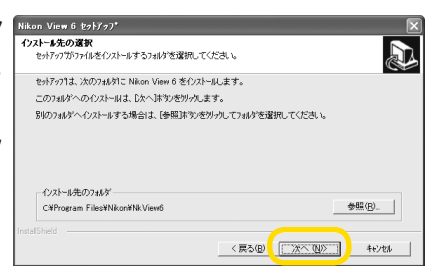

- 「はい」ボタンをクリックして、フォルダを作成します。

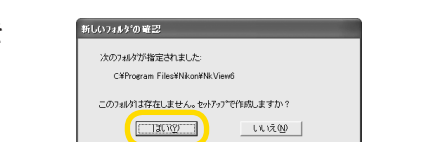

- Nikon View のショートカットをデスクトップに作成する場合は「はい」ボタンを、作成しない場合は「いいえ」ボタンをクリックしてください。



- 「完了」ボタンをクリックして、Nikon View のインストールを完了します。



- 「はい」ボタンをクリックして、パソコンを再起動します。

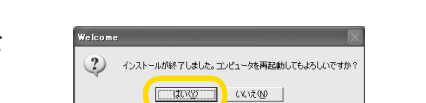

- パソコンが再起動したら、Nikon View CD-ROM を CD-ROM ドライブから取り出します。
  - 再起動時に「Welcome」ウィンドウが開いた場合は、「終了」ボタンをクリックして「Welcome」ウィンドウを閉じてから Nikon View CD-ROM を取り出してください。

## Macintosh をご使用の場合

- パソコンの電源をオンにして、パソコンを起動します。

- 「Welcome」ウィンドウを開きます。
  - Mac OS X の場合  
Nikon View CD-ROM を CD-ROM ドライブに入れてから、デスクトップ上の CD-ROM (Nikon View 6) アイコンをダブルクリックします。開いたフォルダ内の「Welcome」アイコンをダブルクリックすると、「Welcome」ウィンドウが開きます。
  - Mac OS 9 の場合  
Nikon View CD-ROM を CD-ROM ドライブに入ると、「Welcome」ウィンドウが自動的に開きます。

### CarbonLib のバージョンについて (Mac OS 9 のみ)

Nikon View をインストールするには、CarbonLib 1.6 以降が必要です。ご使用のパソコンの CarbonLib が 1.6 より古いバージョンの場合は、メッセージが表示されます。

「インストール」ボタンをクリックして、CarbonLib 1.6 をインストールしてください。インストール終了後は、必ずパソコンを再起動してから Nikon View をインストールしてください。

- 「インストール」ボタンをクリックして、インストールを開始します。



- 初期設定では、次のソフトウェアがインストールされます。
  - Panorama Maker
  - Nikon View
  - Quick Time 5 (Mac OS 9 のみ)

- Panorama Maker のインストールが開始されます。画面の指示に従ってインストールしてください。

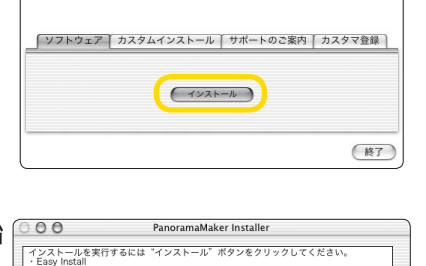

- Nikon View のインストールを開始する前に、管理者の名前とパスワードを入力して、「OK」ボタンをクリックしてください (Mac OS X のみ)。

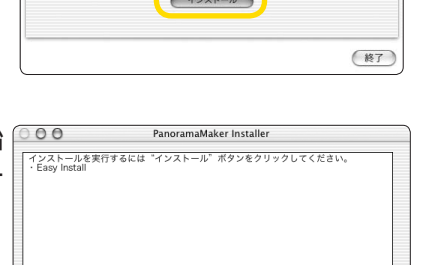

撮影した画像をパソコンに転送すると、画像をパソコン画面で見たり、パソコン上で管理することができます。画像をパソコンに転送するには Nikon View を使用します。以下の手順で Nikon View のインストール、画像の転送を行ってください。Nikon View の詳細については、Nikon View リファレンスマニュアル (CD-ROM) をご参照ください。

- Nikon View のインストールが開始されると、「ライセンス」画面に使用許諾が表示されます。内容をよくお読みの上「同意」ボタンをクリックしてください。

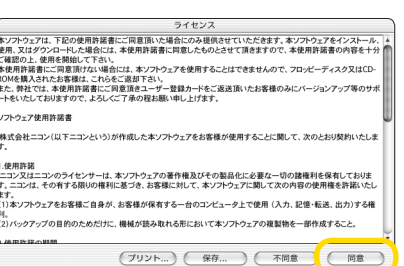

- ライセンスに同意すると、「お読みください」画面が表示されます。「お読みください」画面には、重要な情報が含まれていますので、必ずお読みください。読み終わったら、「続ける」ボタンをクリックしてください。

- 「インストール」ボタンをクリックして、Nikon View をインストールします。



- Dock に登録またはエイリアスを作成します。
  - Mac OS X の場合  
Nikon View を Dock に登録する場合は「はい」ボタンを、登録しない場合は「いいえ」ボタンをクリックしてください。
  - Mac OS 9 の場合  
デスクトップ上に Nikon View のエイリアスを作成する場合は「はい」ボタンを、作成しない場合は「いいえ」ボタンをクリックしてください。



- 「終了」ボタンをクリックして Nikon View のインストールを終了します。



- 「再起動」ボタンをクリックして、パソコンを再起動します。

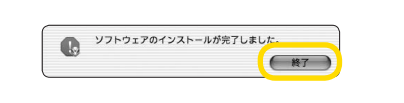

- ご使用の OS が Mac OS 9 の場合、Nikon View のインストールが終了すると、QuickTime 5 のインストールが開始されます。画面の指示に従ってインストールしてください。また「ユーザ登録」画面では、すべての項目を空欄のままにして、「続ける」ボタンをクリックしてください。



- 「再起動」ボタンをクリックして、パソコンを再起動します。

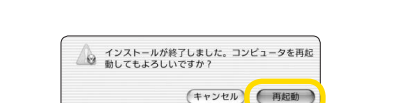

- パソコンが再起動したら、Nikon View CD-ROM を CD-ROM ドライブから取り出します。
  - 再起動時に「Welcome」ウィンドウが開いた場合は、「終了」ボタンをクリックして「Welcome」ウィンドウを閉じてから Nikon View CD-ROM を取り出してください。

## Nikon View の構成について

Nikon View はニコントランスファ、ニココン ブラウザ、ニココン ビューア、ニココン エディタで構成されています。Nikon View の詳細については、付属の Nikon View リファレンスマニュアル (CD-ROM) または Nikon View のオンラインヘルプをお読みください。

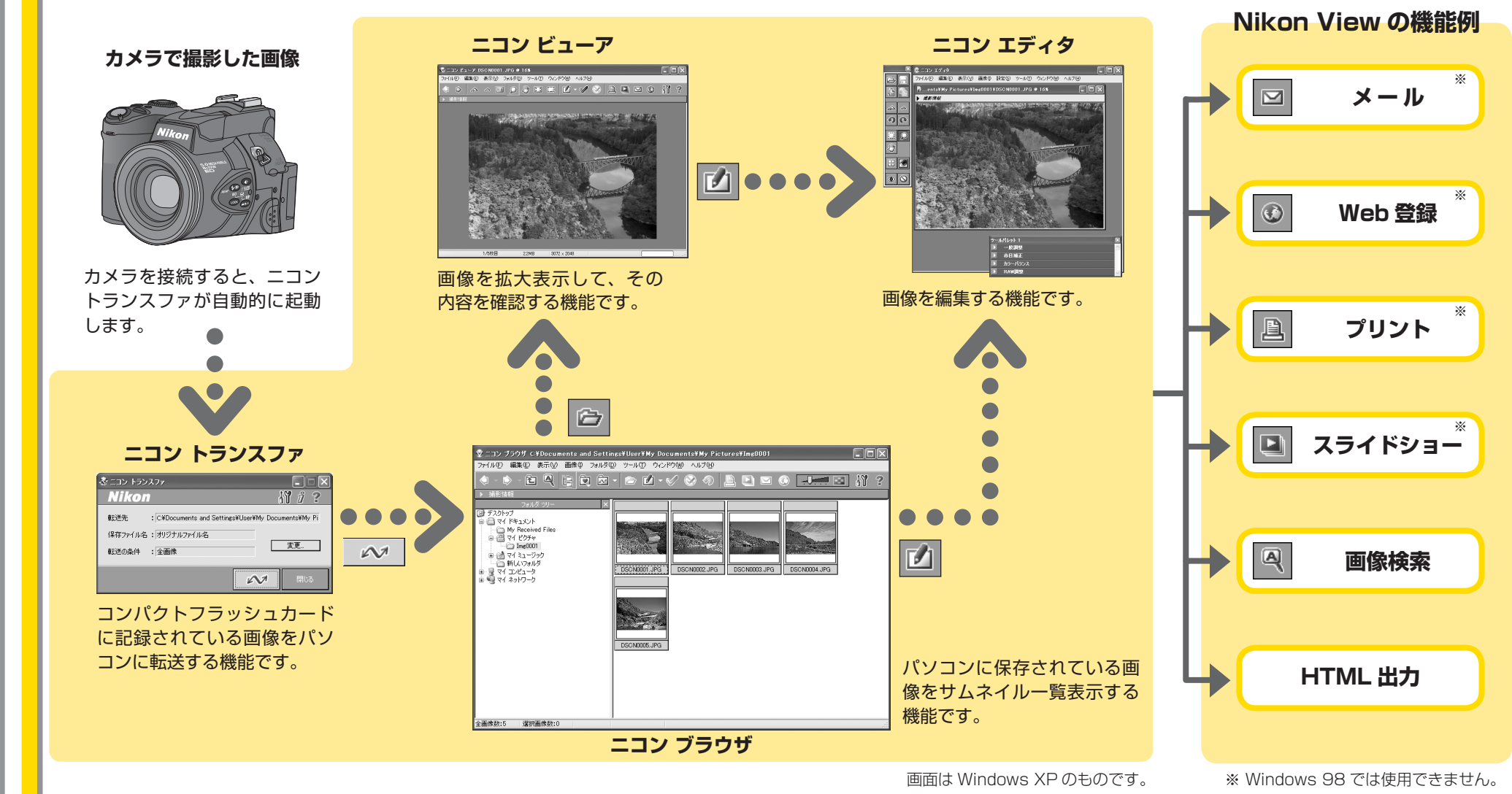

## Step2 画像の転送

### 使用する電源について

カメラからパソコンにデータを転送する時は、確実に電源を供給できる AC アダプタ EH-53 (別売) または AC アダプタ / バッテリーチャージャー EH-21 (別売) のご使用をおすすめします。その他の AC アダプタは絶対に使用しないでください。

- カメラの電源スイッチが OFF になっていることを確認し、カメラ側面のコンパクトフラッシュカードカバーを開けます。イジェクトレバーが押し込まれていることを確認してから、撮影した画像が記録されているコンパクトフラッシュカードを挿入します。コンパクトフラッシュカードを奥まで差し込んだら、コンパクトフラッシュカードカバーを閉じます。

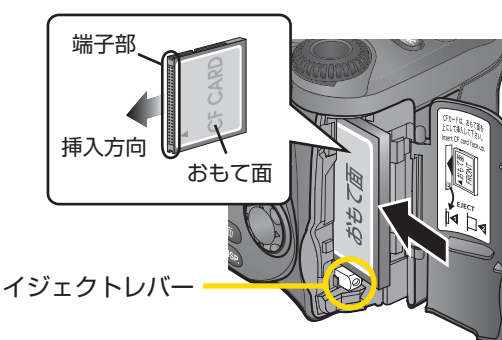

### Mac OS X (10.1.2 ~ 10.1.5)

カメラをパソコンに接続する前に、Finder の [移動] メニューから [アプリケーション] を選択してください。その中の [Image Capture] アイコンをダブルクリックすると、「Image Capture」画面が表示されます。「自動処理」と「ホットプラグ時の動作」を「なし」に設定してください。

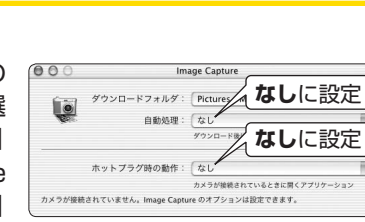

### Mac OS X (10.2)

カメラをパソコンに接続する前に、Finder の [移動] メニューから [アプリケーション] を選択してください。その中の [イメージキャプチャ] アイコンをダブルクリックすると、「イメージキャプチャ」画面が表示されます。「イメージキャプチャ」メニューから [環境設定] を選択して、「イメージキャプチャ環境設定」画面を表示します。

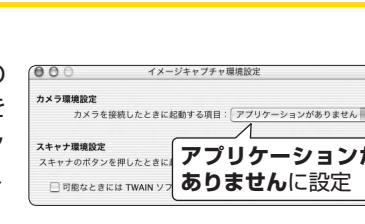

- カメラとパソコンを USB ケーブル UC-E1 で下図のように接続します。

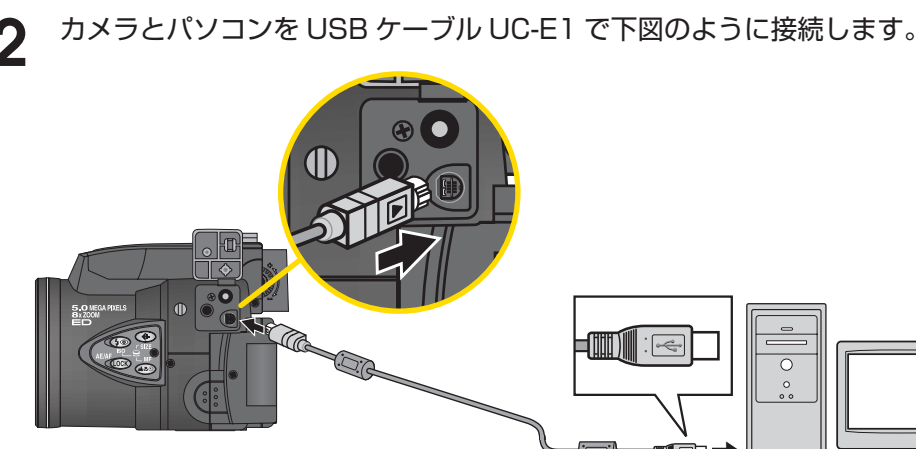

### USB ハブについて

USB ハブに接続した場合は動作は保証しておりません。

- カメラの電源スイッチを ON にセットします。
  - Windows  
パソコンがカメラを自動的に認識して、新しいハードウェアとして登録されます。メモリの登録が終了すると、パソコンのモニタ画面に Nikon View (ニコントランスファ) が表示されます。カメラの液晶モニタには何も表示されません。

### Windows XP の自動再生

カメラの電源スイッチを ON にセットすると、「リムーバブル ディスク」ダイアログが表示されます。「Nikon View 6 使用」を選択し、「OK」ボタンをクリックします。常に Nikon View (ニコントランスファ) 画面の「OK」ボタンで画像を転送する場合は、「常に選択した動作を行う」にチェックを入れることをおすすめします。

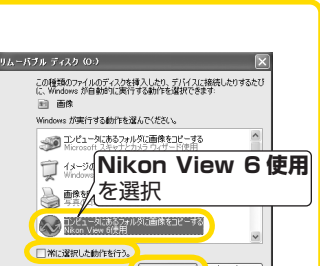

ニコントランスファが起動しない場合は、Nikon View リファレンスマニュアル (CD-ROM) の「トラブルシューティング」をご覧ください。

- Macintosh  
ニココン ブラウザが起動した後、ニココン トランスファが起動します。カメラの液晶モニタには何も表示されません。

- Nikon View (ニココン トランスファ) 画面の「OK」ボタンをクリックします。CF カードに記録されているすべての画像がパソコンに転送されます。

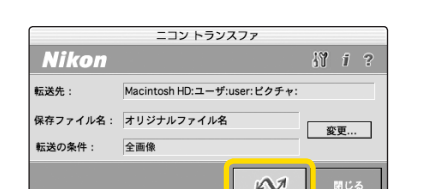
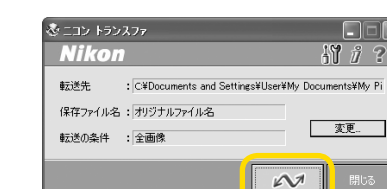

- 画像の転送が完了すると、パソコンの画面に Nikon View のニココン ブラウザが表示されます。

- Windows  
パソコンに転送された画像は、マイピクチャ (My Pictures) または My Documents フォルダの中に作成される imgxxxx という名称のフォルダに保存されます (初期設定)。  
※ xxxx には 0001 から昇順に数字が入ります。

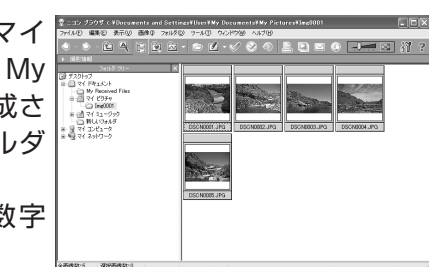

- Macintosh  
パソコンに転送された画像は、ピクチャ (Pictures) または書類 (Documents) フォルダの中に作成される imgxxxx という名称のフォルダに保存されます (初期設定)。  
※ xxxx には 0001 から昇順に数字が入ります。



- カメラとパソコンの接続を終了します。画像の転送が完了し、Nikon View のニココン ブラウザに転送した画像が表示されたら、必ず次の操作をしてから、カメラの電源スイッチを OFF にして、USB ケーブルを抜いてください。

- Windows XP Home Edition/Professional の場合  
パソコン画面右下の [ハードウェアの安全な取り外し] アイコンをクリックして、「USB 大容量記憶装置デバイス - ドライブ (E:) を安全に取り外します」を選択してください。

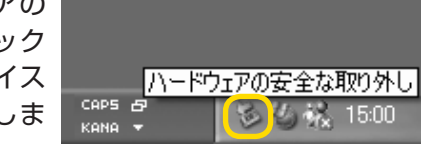

- Windows 2000 Professional の場合  
パソコン画面右下の [ハードウェアの取り外しまたは取り出し] アイコンをクリックして、「USB 大容量記憶装置デバイス - ドライブ (E:) を停止します」を選択してください。

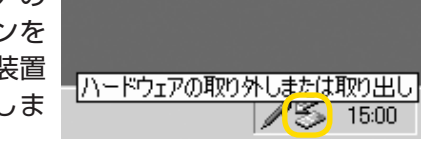

- Windows Millennium Edition (Me) の場合  
パソコン画面右下の [ハードウェアの取り外し] アイコンをクリックして、「ハードウェアの取り外し」を選択してください。

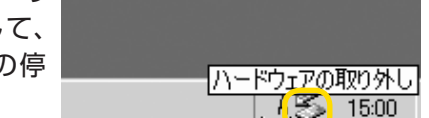

- Windows 98 Second Edition (SE)/98 の場合  
マイコンピュータの中の「リムーバブル ディスク」上でマウスを右クリックして、「取り出し」を選択してください。

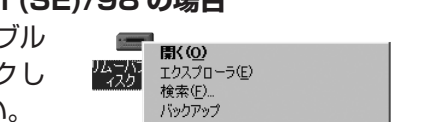

- ※ 「ドライブ (E:)」の E はご使用のパソコンによって異なります。

- Mac OS X の場合  
デスクトップ上の [NO\_NAME] アイコンをゴミ箱に捨ててください。



- Mac OS 9 の場合  
デスクトップ上の [名称未設定] アイコンをゴミ箱に捨ててください。

